



PLANTRONICS.
SOUND INNOVATION™

> ● ● ● > РУКОВОДСТВО ПОЛЬЗОВАТЕЛЯ

PULSAR™ 590 & 590A

BLUETOOTH СТЕРЕО-ГАРНИТУРА



 Bluetooth®

Bluetooth стерео-гарнитура

PULSAR™ 590



Компания Plantronics благодарит вас за приобретение беспроводной стерео-гарнитуры на основе технологии Bluetooth – Plantronics Pulsar™ 590 / Pulsar™ 590A.

Pulsar использует технологию мультиточки (Multipoint). Это позволяет гарнитуре функционировать в роли высококачественных стереонаушников для любимого плеера, и в то же время с легкостью переключаться на работу с любым другим устройством или на разговор по мобильному телефону. Специально для передачи речи гарнитура оснащена телескопической голосовой трубкой со всенаправленным микрофоном.

В комплект поставки Pulsar™ 590A входит универсальный Bluetooth адаптер, позволяющий использовать гарнитуру с мультимедийными устройствами, не оснащенными Bluetooth модулем, такими как ноутбук, домашняя стереосистема, MP3 плеер, Apple iPod или мультимедийные центры.

Данное [Руководство Пользователя](#) поможет вам правильно настроить гарнитуру. Обязательно полностью ознакомьтесь с этой инструкцией перед использованием.

Основные технические характеристики:

- ♦ Специальный Bluetooth адаптер с разъемом 3,5 (входит в комплект поставки только 590A)
- ♦ Время работы в режиме разговора – до 12 ч
- ♦ Время работы в режиме прослушивания музыки – до 10 ч
- ♦ Время работы в режиме ожидания – приблизительно 120 ч
- ♦ Поддержка голосовых профилей HeadSet & HandsFree
- ♦ Bluetooth ver. 2.0
- ♦ Поддержка Bluetooth Advanced Audio Distribution Profile (A2DP)
- ♦ Поддержка Audio/Video, Remote Control Profile (AVRCP)
- ♦ Поддержка Generic Audio/Video Distribution Profile (GAVDP)
- ♦ Поддержка технологии Multipoint – работа с несколькими Bluetooth устройствами одновременно
- ♦ Телескопическая звуковая трубка с всенаправленным микрофоном
- ♦ Индикатор состояния гарнитуры
- ♦ Регулировка громкости, и кнопки управления музыкой
- ♦ Максимальная дальность устойчивой связи 10 м
- ♦ Функция Mute (отключения микрофона)
- ♦ Масса – 97,7 г

ОГЛАВЛЕНИЕ

Комплект поставки	3
Особенности	4
Зарядка	6
Питание	7
Сопряжение	9
Ношение гарнитуры	11
Использование аудио-кабеля	12
Кнопки управления	13
Мир гарнитур Plantronics	14

КОМПЛЕКТ ПОСТАВКИ



Гарнитура



Чехол



USB зарядное устройство



Аудио-кабель

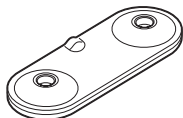

Настольное зарядное устройство

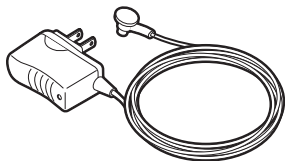

Сетевое зарядное устройство

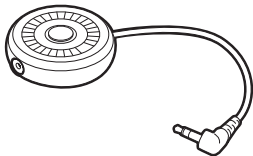

Универсальный адаптер
(только для Pulsar 590A)

ОСОБЕННОСТИ

ГАРНИТУРА

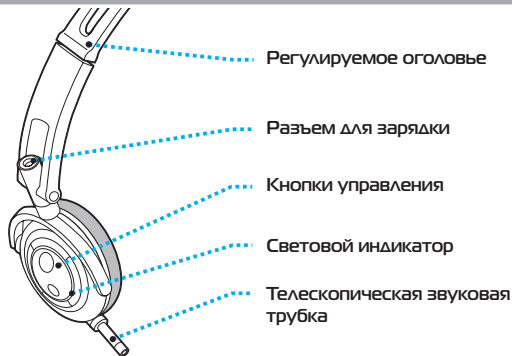

КНОПКИ УПРАВЛЕНИЯ

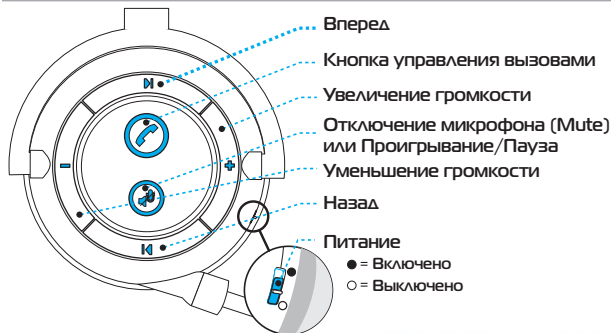

ОСОБЕННОСТИ

НАСТОЛЬНОЕ ЗАРЯДНОЕ УСТРОЙСТВО

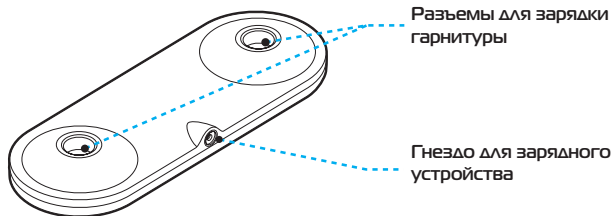

УНИВЕРСАЛЬНЫЙ АДАПТЕР

Универсальный адаптер предназначен **только для передачи звука** от любого устройства с разъемом 3,5 мм, например Ноутбуки, ПК, КПК, МРЗ/DVD плееры и др.

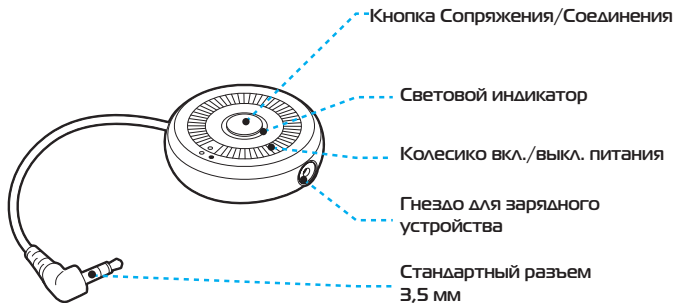

Входит в комплект поставки только 590A.

ЗАРЯДКА

ЗАРЯДКА ГАРНИТУРЫ И УНИВЕРСАЛЬНОГО АДАПТЕРА

Зарядка с помощью настольного зарядного устройства



1. Подключите зарядное устройство к сети 220 В, а затем к настольному зарядному устройству и к универсальному адаптеру как показано на рисунке.
2. Сложите динамики гарнитуры к оголовью таким образом, чтобы **поролоновые подушки смотрели друг на друга**.

3. Поставьте гарнитуру в настольное зарядное устройство.

Индикатор гарнитуры и универсального адаптера будут мигать красным цветом во время зарядки.

Другие способы зарядки

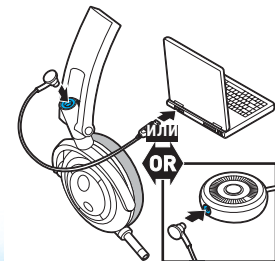
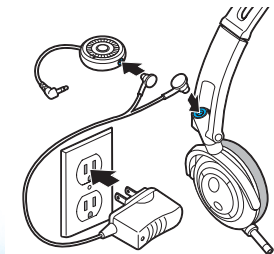

ПИТАНИЕ

Включение/Выключение ГАРНИТУРЫ

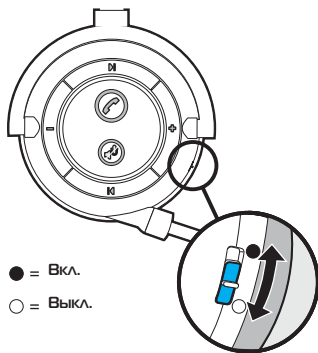

Переместите переключатель питания вверх для включения гарнитуры, вниз – для выключения.

Включение/Выключение УНИВЕРСАЛЬНОГО АДАПТЕРА

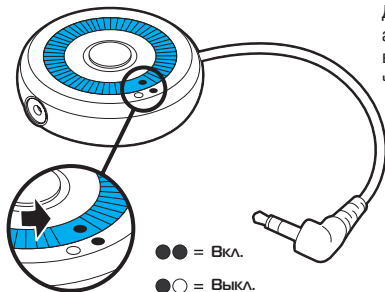

Для того чтобы включить универсальный адаптер, вращайте колесико против часовой стрелки. Чтобы выключить – против часовой стрелки.

ПИТАНИЕ

СВЕТОВАЯ ИНДИКАЦИЯ

Зарядка	Мигает красным цветом
Полный заряд	Горит синим
Питание / Состояние батарей	3 раза красным цв. =  Мигает красным
	2 раза красным цв. =  только когда гарнитура или адаптер
	1 раз красным цв. =  включены
В режиме сопряжения	Мигает синим и красным
К гарнитуре подключено устройство или Адаптер	Мигает синим цветом

СОПРЯЖЕНИЕ

СОПРЯЖЕНИЕ С BLUETOOTH УСТРОЙСТВОМ

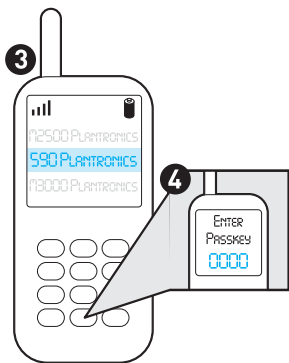
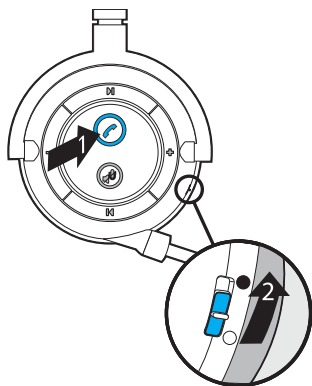

Сопряжение с телефоном

Перед началом сопряжения гарнитура должна быть **ВЫКЛЮЧЕНА**.

1. Нажмите и удерживайте кнопку управления вызовами.
2. Включите гарнитуру. Когда световой индикатор начнет мигать синим и красным цветом, отпустите кнопку управления вызовами.

Пока гарнитура мигает синим и красным:

3. Используя меню телефона, выберите Поиск Bluetooth Устройств и выберите "590 Plantronics".
4. Когда телефон запросит пароль, введите 0000.

Световой индикатор гарнитуры загорится синим цветом, если процедура сопряжения выполнена успешно.

Сопряжение с другими устройствами

Для того чтобы выполнить процедуру сопряжения с другими устройствами сверьтесь с инструкцией вашего Bluetooth устройства.

СОПРЯЖЕНИЕ

СОПРЯЖЕНИЕ С УНИВЕРСАЛЬНЫМ АДАПТЕРОМ

ВАЖНО: Гарнитура Pulsar 590A уже на заводе сопряжена с Универсальным Адаптером. Если адаптер и гарнитура продолжают мигать красным цветом, подключите или "спарьте" их снова. Для того чтобы подключить адаптер к гарнитуре, нажмите на нем кнопку сопряжения/соединения. Для того чтобы выполнить процедуру сопряжения ("спаривания") следуйте инструкциям, приведенным ниже.

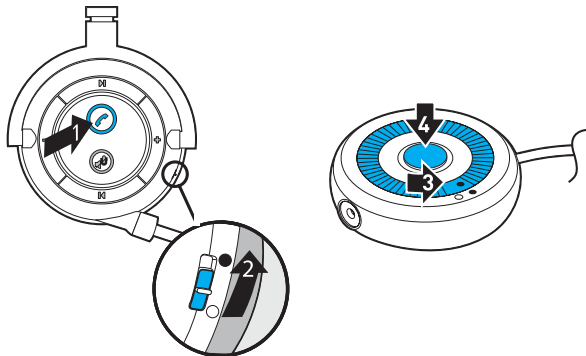

Перед началом сопряжения гарнитура должна быть **ВЫКЛЮЧЕНА**.

1. Нажмите и удерживайте кнопку управления вызовами.
2. Включите гарнитуру. Когда световой индикатор начнет мигать синим и красным цветом, отпустите кнопку управления вызовами.

Пока гарнитура мигает синим и красным:

3. Включите адаптер.
4. Нажмите и удерживайте кнопку сопряжения/соединения в течение 7-10 секунд. Когда световой индикатор на адаптере начнет мигать синим и красным цветом, отпустите кнопку управления вызовами.

Световой индикатор гарнитуры загорится синим цветом, если процедура сопряжения выполнена удачно.

НОШЕНИЕ ГАРНИТУРЫ

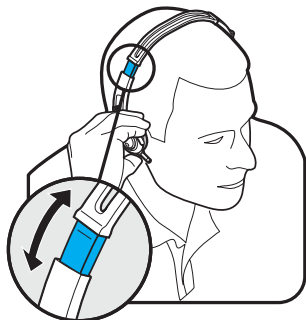

Наденьте гарнитуру так, чтобы динамик со звуковой трубкой был справа. Если необходимо, настройте регулируемое оголовье.

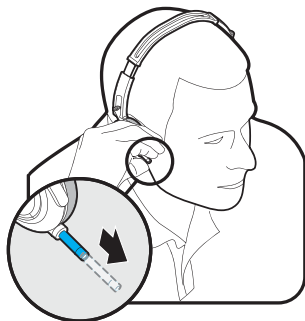

Во время разговора, выдвиньте до конца телескопическую звуковую трубку для чистой передачи голоса.

ИСПОЛЬЗОВАНИЕ АУДИО-КАБЕЛЯ

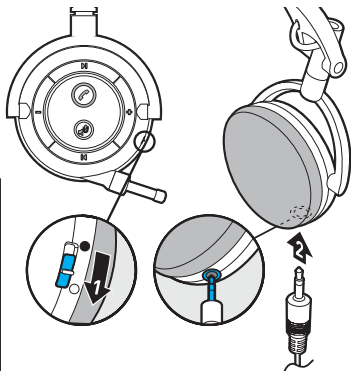
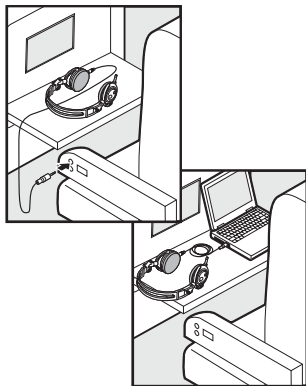

Аудио-кабель предназначен для подключения гарнитуры к любому аудиоустройству с разъемом 3,5 мм, превращая вашу гарнитуру в проводную.

Для того чтобы использовать аудио кабель:

1. Выключите гарнитуру.
2. Подключите аудио кабель в разъем 3,5 мм на левом наушнике гарнитуры.

ВАЖНО:

Телескопическая звуковая трубка и все управление гарнитурой, в том числе регулировка громкости отключены, когда вы используете аудио-кабель. Для регулировки громкости, используйте ваше аудио-устройство, к которому подключена гарнитура.

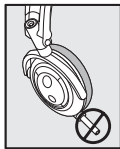

КНОПКИ УПРАВЛЕНИЯ

Гарнитура поддерживает Bluetooth аудио-профили Hands-Free и HeadSet, Advanced Audio Distribution Profile (A2DP), Audio/Video Remote Control Profile (AVRCP) и Generic Audio/Video Distribution Profile (GAVDP).

Для того чтобы гарнитура воспроизводила стереозвук, она должна быть подключена либо к универсальному адаптеру, либо к устройству с поддержкой Advanced Audio Distribution Profile (A2DP).

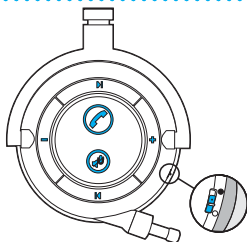

Клавиша	Функция	Действие	Сигнал в динамике
	Совершение / Ответ / Завершение вызова	Короткое нажатие	Высокий тоновый сигнал
	Переключение на разговор с телефона на гарнитуру или с гарнитуры на телефон	Длительное нажатие	Низкий, Высокий тоновый сигнал
	Включение / Выключение	Сдвиг	Нет звуковой индикации
	Отключить микрофон / Отключить динамики	Короткое нажатие	Низкий тоновый сигнал повторяется каждые 60 секунд
	Пауза / Воспроизведение *	Короткое нажатие	Высокий тоновый сигнал
	Регулировка громкости	Короткое нажатие или длинное нажатие	Средний тоновый сигнал для каждой позиции. Двойной низкий - при достижении лимитов.
	Следующий / Предыдущий трек *	Короткое нажатие	Высокий тоновый сигнал

* - эти функции не работают при использовании универсального адаптера. Работают, только если сопряженное Bluetooth устройство поддерживает профили Audio/Video Remote Control Profile (AVRCP) и/или Generic Audio/Video Distribution Profile (GAVDP).

МИР ГАРНИТУР Plantronics

Гарнитуры для офиса и call-центра

Гарнитуры H-серии предназначены для оснащения call-центров и специальных телефонных служб. Крупные организации оснащают такими гарнитурами рабочие места сотрудников, ведущих длительные телефонные разговоры. Серия включает значительное количество моделей, каждая из которых выпускается в различных модификациях – “классические” модели с одним наушником, модели с двумя наушниками для работы в крупных центрах, модели с прозрачной трубкой-звукородом или узконаправленным шумоподавляющим микрофоном.

В конструкции гарнитур H-серии воплощен весь многолетний опыт компании, позволяющий обеспечить комфорт и профессиональное качество передачи голоса при длительном ежедневном использовании благодаря применению современных материалов, эргономике, а также передовым разработкам в области передачи звука.



SOHO-решения

Специально для оборудования малых офисов и отдельных рабочих мест компанией Plantronics разработаны экономичные и наиболее простые решения – миниатюрные телефонные аппараты для подключения гарнитуры к стационарному телефону или напрямую к телефонной линии.

Основная особенность минителефонов класса SOHO – простота использования, а незначительный размер этих систем становится достаточно важным фактором при расположении на рабочем столе вместе с компьютером, клавиатурой и бумагами. Гарнитуры в этих устройствах легки, удобны и позволяют существенно повысить комфорт и эффективность деловых телефонных звонков.

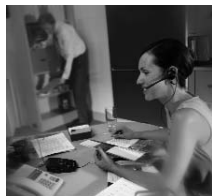

Мультимедиа-гарнитуры

Если вы решили погрузиться в увлекательный мир мультимедиа - делайте это по-настоящему. Выберите компьютерные гарнитуры Plantronics для интерактивного обучения, прослушивания музыки, VoIP-телефонии и, конечно же, для захватывающих виртуальных баталий.

Отдельным направлением Plantronics являются специальные цифровые гарнитуры серии DSP, разработанные для высокоскоростных программ обработки звука – цифровой телефонии, обучающих программ и систем распознавания голоса. Такие гарнитуры используют встроенные сигнальные процессоры, значительно ускоряющие оцифровку и последующую обработку звукового сигнала.



О компании Plantronics

Компания Plantronics более 40 лет занимается разработкой гарнитур для применения в различных областях связи. Основанная в 1961 году в США, компания уже в 1964 году производила аппаратуру для использования в авиационной технике и космических программах NASA. Первая экспедиция на Луну использовала гарнитуры Plantronics в качестве штатного оборудования связи, и слова первого человека, ступившего на лунную поверхность, передавались всему миру именно через гарнитуру Plantronics!

Не случайно гарнитуры Plantronics становятся "звездами" многих фильмов. Гарнитуры Plantronics используют крупнейшие call-центры во всем мире, в числе которых кризисные центры, где высокое качество оборудования критически важно – МЧС России, службы спасения и др. Ведущие производители телефонной и компьютерной техники, такие как Avaya, HP, Nortel, Siemens, Microsoft и многие другие, ориентируются на применение именно продукции Plantronics в составе своего оборудования.

www.plantronics.ru

support@plantronics.ru



PLANTRONICS
SOUND INNOVATION™

© 2006 Plantronics, Inc. All rights reserved. Plantronics, the logo design, Plantronics Sound Innovation and Plantronics Pulsar are trademarks or registered trademarks of Plantronics, Inc. The Bluetooth name and the Bluetooth trademarks are owned by Bluetooth SIG, Inc. and are used by Plantronics, Inc. under license.
Patents U.S. 5,210,791; Patents Pending.

© 2006 ИМАГ. Все права защищены.